

STD-DL TREMOLÓ HÚRLÁB

■ Áttekintés

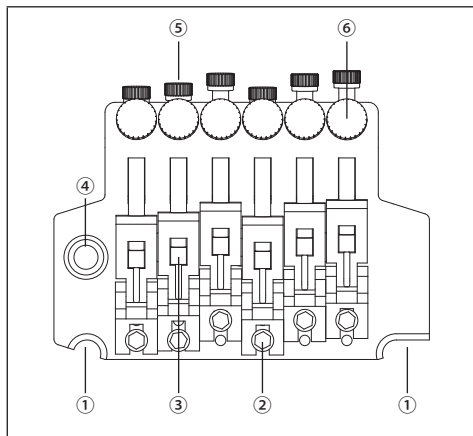

- ① él támasz
- ② nyereg rögzítőcsavar
- ③ húrtartó blokk
- ④ tremoló kar foglalat

■ Hátnézet

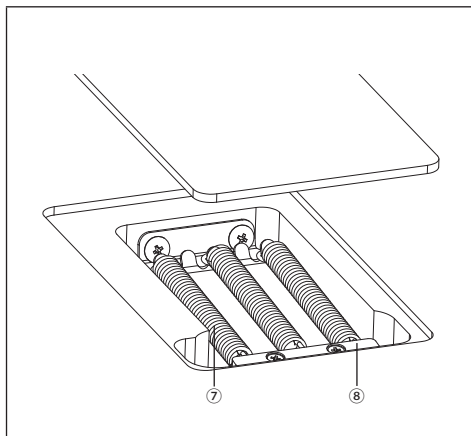

- ⑤ hűrrögző csavar
- ⑥ finomhangoló csavar
- ⑦ tremoló rugó
- ⑧ rugó retesz

HU

A TREMOLÓ KAR FELERŐSÍTÉSE

- ① A tremolókar egydarabos bepattintós kivitelű, szabályozható forgatónyomaték sapkával. Illeszse be a tremolókart az alapelemezen lévő karfoglatba.
- ② Húzza meg a forgatónyomaték beállító sapkát és rögzítse a tremolókart. A tremolókar egyre feszesebb lesz, ahogy a forgatónyomaték beállító sapkát megfeszíti.

A TREMOLÓ FELSZERELÉSI SZÖGÉNEK BEÁLLÍTÁSA

A tremoló felszerelési szögét a húrfeszesség és a gitártest hátlapjára szerelt tremolórugók feszessége közötti egyensúly megváltoztatásával lehet beállítani.

Az optimális teljesítmény úgy érhető el, ha ezt úgy állítja be, hogy a tremoló körülbelül vízszintesen álljon a gitártest felületéhez képest.

- ① A megfelelően felhangolt gitáron ellenőrizze a tremoló szögét.
- ② Ha a tremoló előrefelé dől, akkor illesszen be egy csillagfejű csavarhúzó a test hátlapján lévő tremolórugó hornyán keresztül, és húzza meg a csavart a tremolórugók feszességének növeléséhez.
- ③ Ha a tremoló hátrafelé dől, akkor lazítsa meg a csavart a tremolórugók feszességének csökkentéséhez.

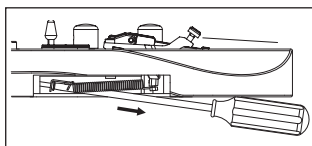
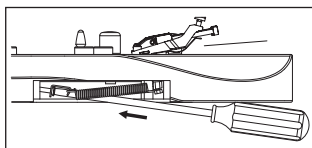

※ A tremoló szög beállítása befolyásolja a hangolást, mert a húrok és a rugók feszessége közötti egyensúly megváltozik a tremolórugók feszességének minden egyes állításakor. Ezen beállítás közben ismételt hangolni kell.



TREMOLÓ RUGÓK

A gitár gyári szállításakor három párhuzamosan felszerelt tremolórugóval van ellátva.

Ha a húrok és a tremolórugók feszessége közötti egyensúly jelentősen megváltozott, például, ha Ön más vastagságú húrokat vagy aláhangelést használ, esetleg meg kell változtatni a tremolórugók számát vagy azok felszerelési módját.

- 1 Ha növelni akarja a feszességet, akkor szerelje fel a külső két tremolórugót átlósan.
- 2 Ha csökkenteni akarja a feszességet, akkor vegye ki a középső tremolórugót.

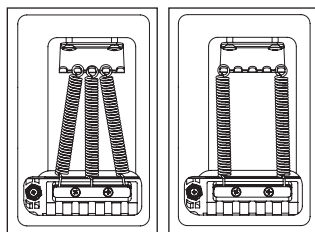

Megjegyzés

- A tremolórugók felszerelése vagy leszerelése előtt lazítsa meg a húrokat kellő mértékben. Gondoljon arra, hogy ha az összes rugót leszereli, akkor a tremoló egység leválik a gitártól.
- A tremoló visszaerősítéséhez illessze be a tremoló él támaszát biztonságosan a tőcsavarok hornyába, majd szerelje fel a tremolórugókat.

A HŰRMAGASSÁG BEÁLLÍTÁSA

A teljes tremoló egység magasságának beállításához egy (3 mm-es) imbuszkulccsal forgassa el a tremoló egység jobb és bal oldalán található tőcsavart. (Az egyes húrok nem állíthatók külön-külön.)

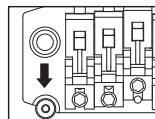

AZ INTONÁCIÓ BEÁLLÍTÁSA

- 1 Egy (3 mm-es) imbuszkulccsal lazítsa meg a felső nyergen található leszorító csavarokat, majd lazítsa meg a húrokat kellő mértékben.
- 2 Egy (2 mm-es) imbuszkulccsal lazítsa meg a húrvezető nyereg rögzítő csavarokat, és állítsa be a nyereg pozíciót.

※ Az intonáció ellenőrzése előtt húzza meg erősen a nyereg rögzítőtőcsavarokat és hangolja fel a gitárt megfelelően. A beállítások befejezése után húzza meg a nyeregrögzítő csavarokat és a felső nyergen található leszorító csavarokat.

A HÚROK CSERÉJE

- 1 Egy (3 mm-es) imbuszkulccsal lazítsa meg a felső nyergen található leszorító csavarokat, majd vegye le a húrt hangoló kulcsról.
- 2 Egy (3 mm-es) imbuszkulccsal lazítsa meg a tremoló egység hűrrögzítő csavarját, majd húzza ki a húrt a nyeregből év vegye azt le.
- 3 Az új húr gömb alakú végződését csipőfogóval vágja le.
- 4 Illessze be annak a húrnak a csúcsát a nyereg és a húrtartó blokk közé, melyről levágta a gömb alakú végződést, majd húzza meg a hűrrögzítő csavart a húr felerősítéséhez.
- 5 Tekerje rá a húrt a hangoló kulcsra és hangolja fel.
- 6 A felhangolás befejezése után húzza meg a biztosítóánya nyomólemezt csavarokat.

※ Ha az összes húrt egyidejűleg veszi le, akkor jelentősen megváltozik a tremoló felszerelési szöge, így azt javasoljuk, hogy a húrokat egyenként cserélje ki. Ha az összes húrt egyidejűleg veszi le, akkor megkönnyítheti a hangolást, ha egy rongydarabbal kiékelni a tremolót, hogy a tremoló felszerelési szöge ne változhasson meg jelentősen.

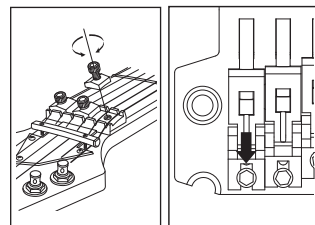

HU

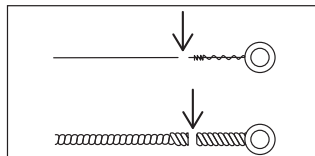
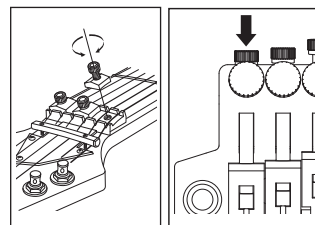

Megjegyzés

- Hangolás előtt ellenőrizze, hogy a hűrrögzítő csavarok erősen meg legyenek húzva.

FINOMHANGOLÁS

Még a felső nyergen található leszorító csavarokkal történő húrrögztítés elvégzése után is használhatja a finomhangolót az egyes húrok finomhangolására. A húrok rögzítése utáni beállítási tartomány akkor lesz a legszélesebb, ha a hangolás előtt az összes finomhangoló csavart azok beállítási tartománya középső közelében hagyja.

